

# Tolóajtós **SAROKKELEM**

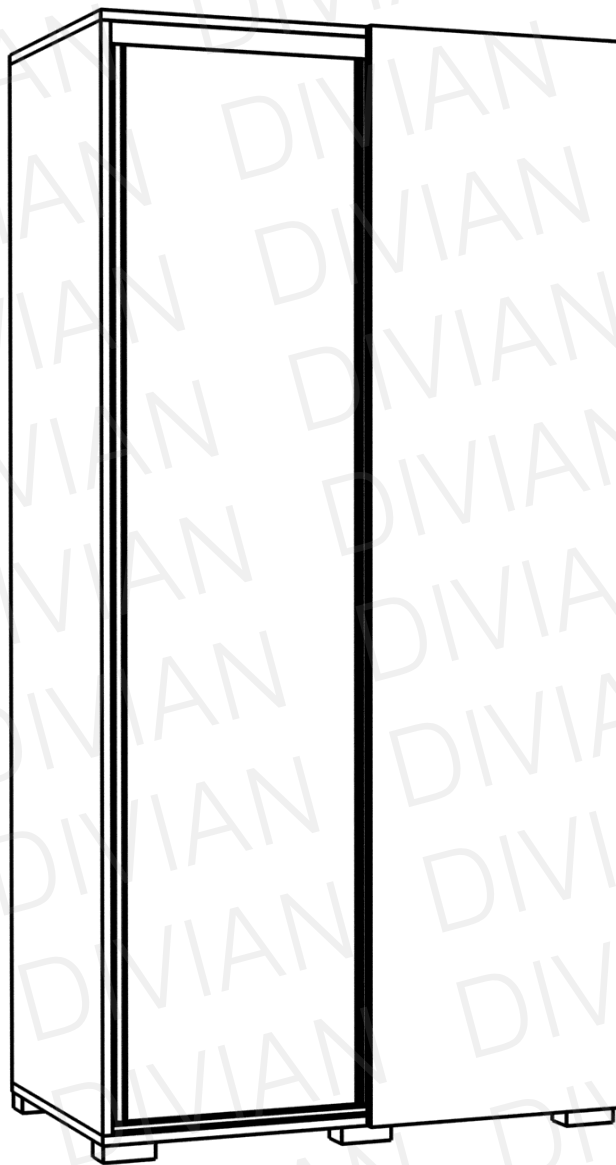

SZERELÉSI ÚTMUTATÓ

## Tolóajtó csomag tartalma:

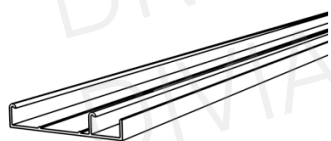

alsó sín 1db



6db

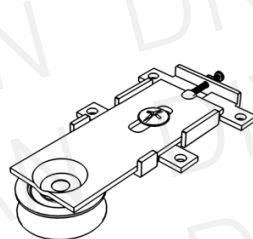

alsó görgő 2db



8db

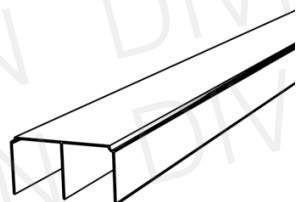

felső sín 1db

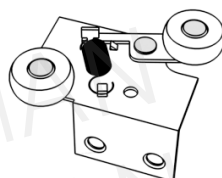

felső görgő 2db



6db

## Gardrób csomag tartalma:



rúdtárcsa 4db



3,5x16 csavar 8db

## Zárólap csomag tartalma: **Ne egyedül végezze az összeállítást!**

4x45 mm



7db

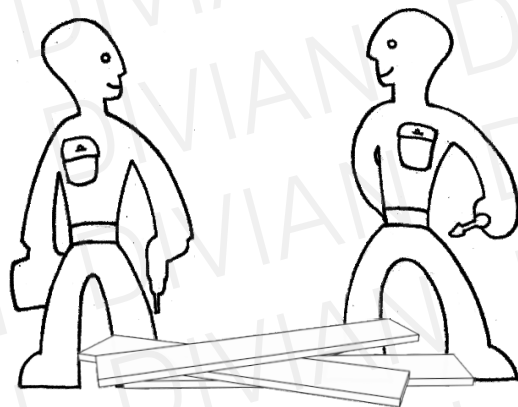

## Szükséges szerszámok:

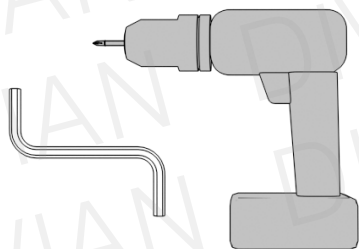

## Óvja az elemeket a sérülésektől!

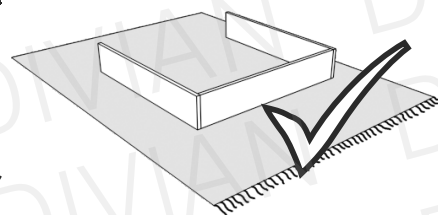
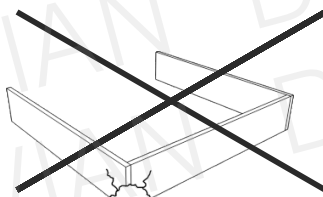

A csomagok több alkatrészt tartalmazhatnak, mint amennyire szüksége van!

1

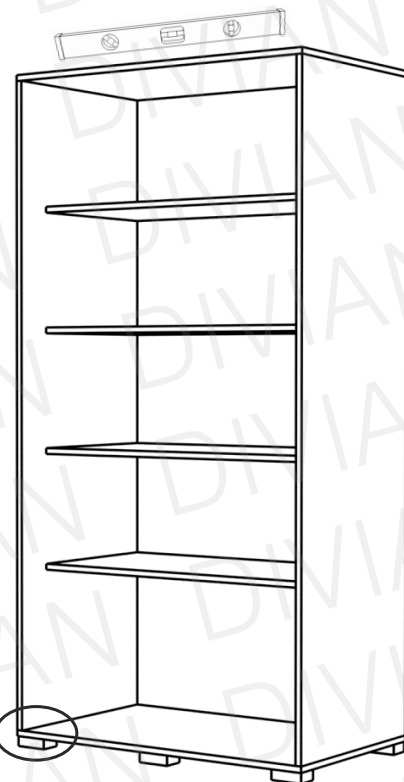
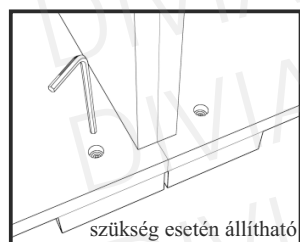
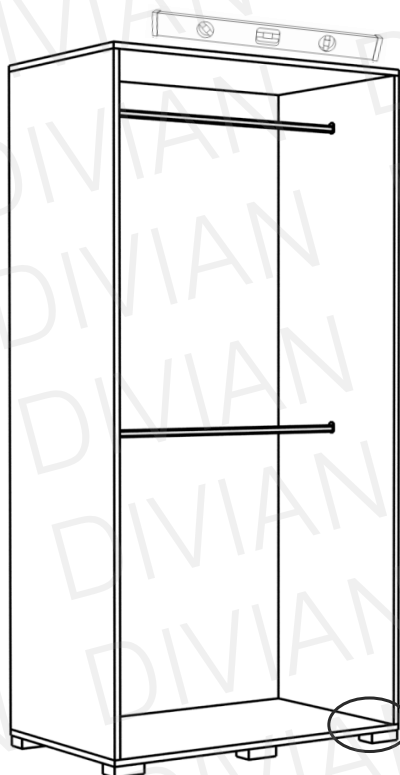

**i** Amennyiben polcos elrendezésben kérte a sarok elemet, akkor a polcokat még a szerelési útmutató követése előtt tegye a helyére.

2

4x  
(Gardrób csomag)



8x

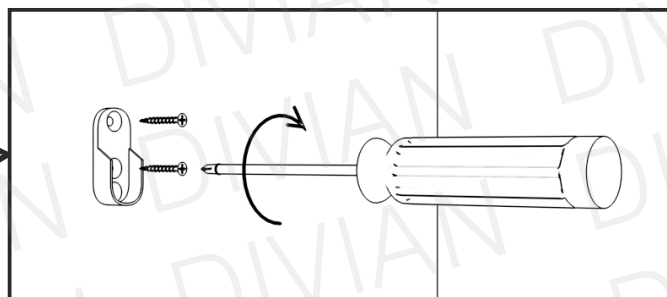
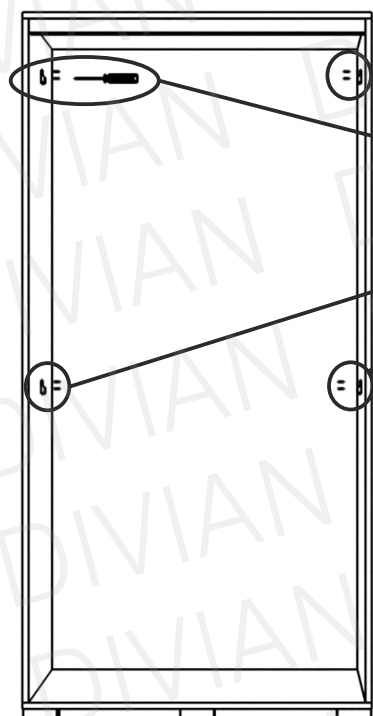

**i** Csúsztassa az akasztókba a mánkli rúdakat!

3

3

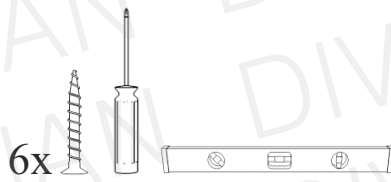
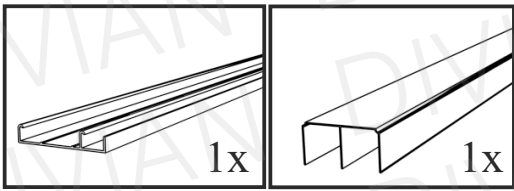

(Tolójtó csomag)

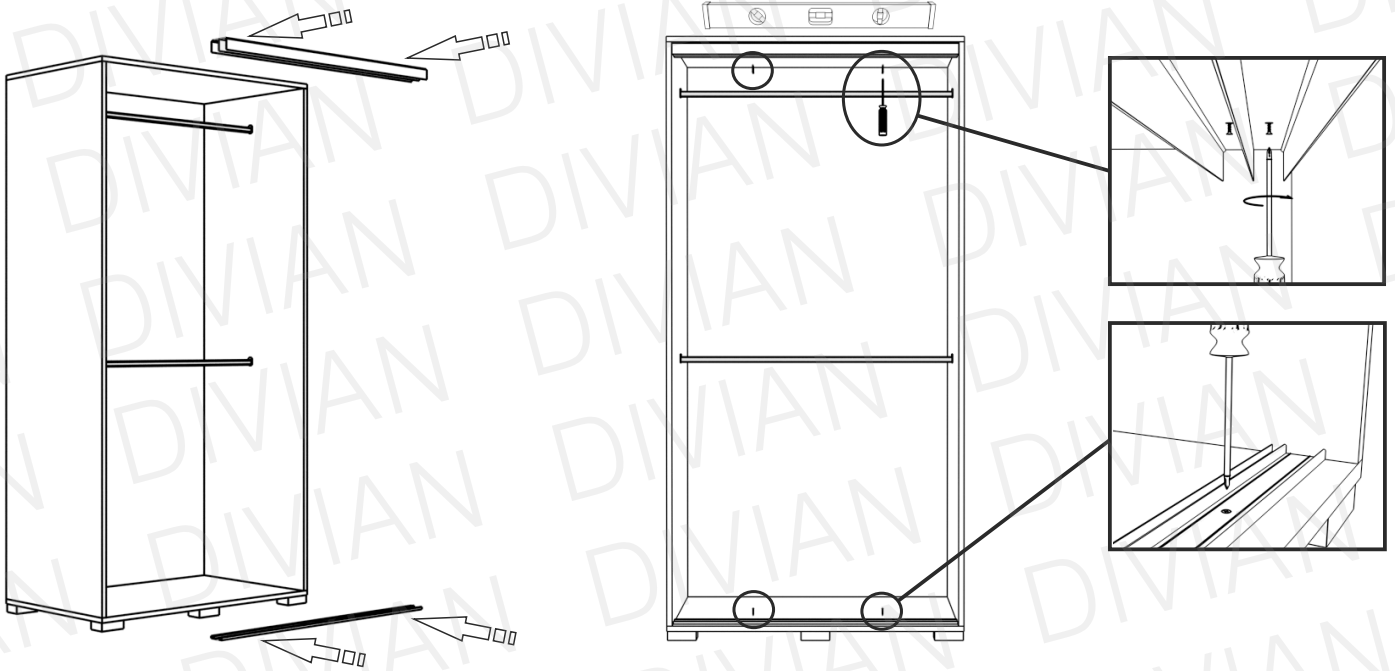

4

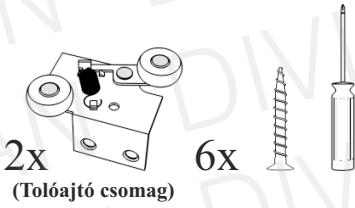

(Tolójtó csomag)

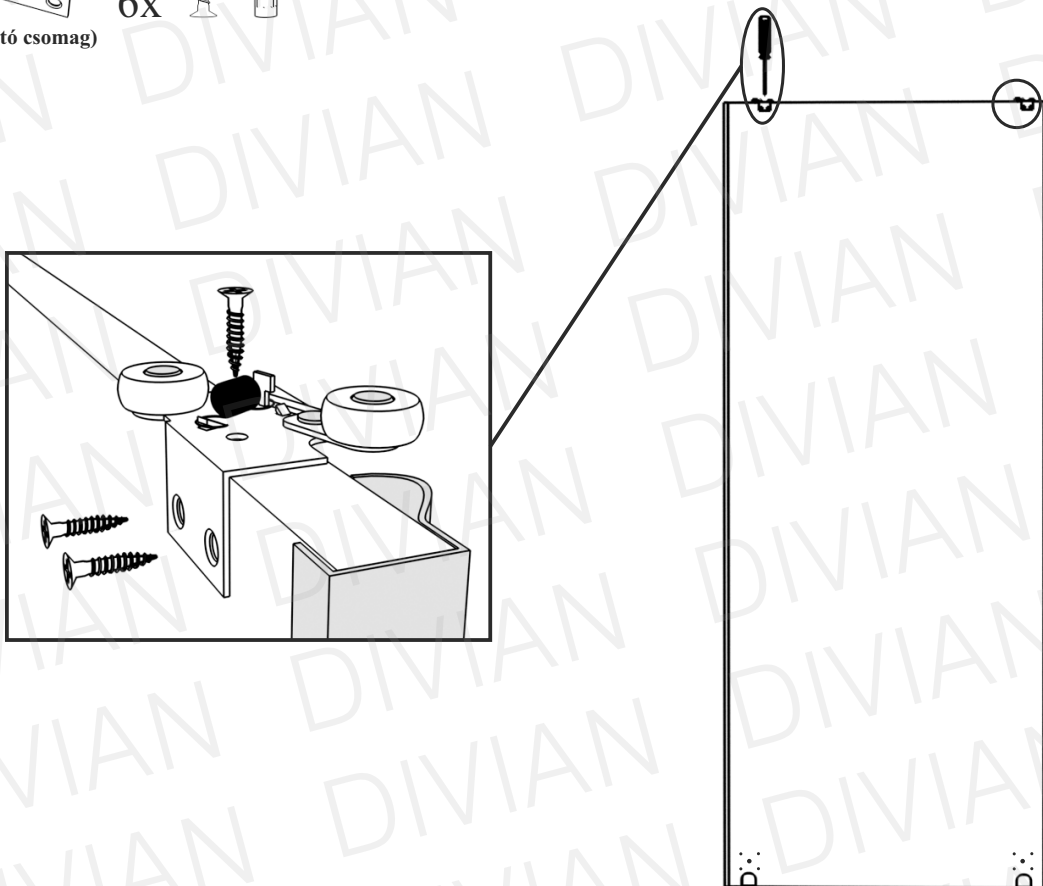

5

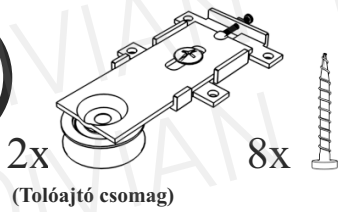

i

Ismételje meg az összes ajtón a műveleteket.

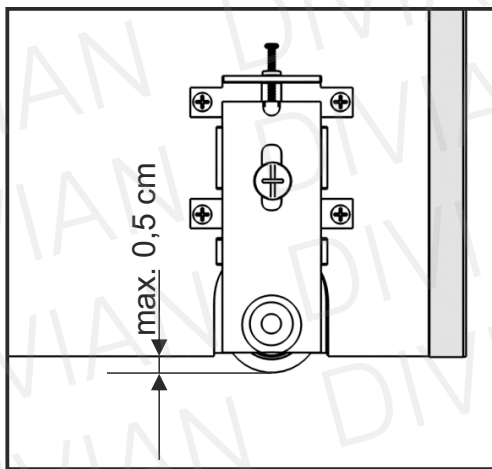
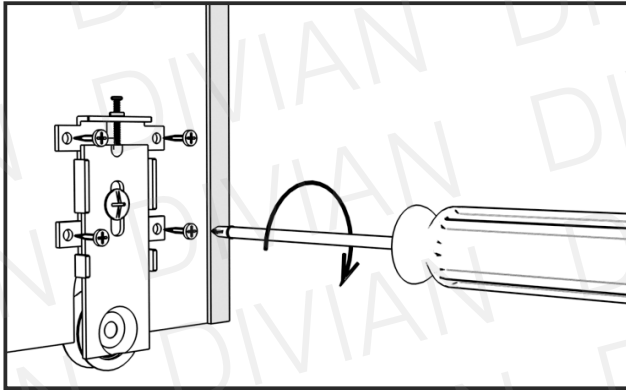

i

Alaphelyzetben a görgő maximum 0,5 centiméterrel lehet lentebb a bútorlapnál.

6

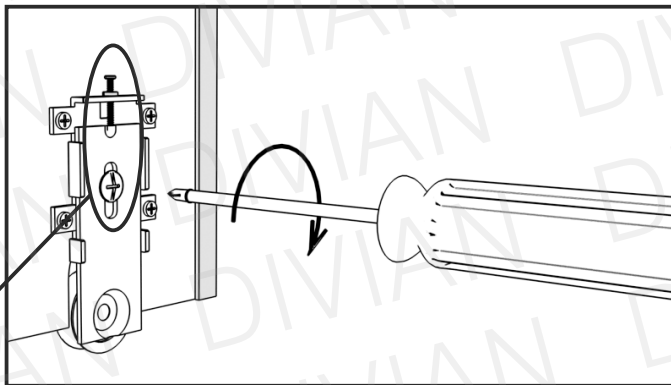

i

A görgő megfelelő helyzetét a felső és középső csavar segítségével állíthatja be. Fontos, hogy egy ajtón azonos beállítások legyenek! Az ajtók behelyezése után ezekkel a csavarokkal tudja pontosítani azok helyzetét, amennyiben azt szükségesnek látja. Továbbra is figyelve, hogy egy ajtón azonos beállítások legyenek!

7

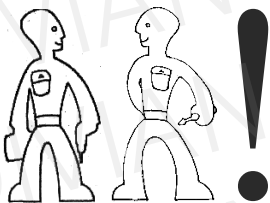

Illesse az ajtó felső részét a felső sínbe,  
tolja fel amennyire lehetséges, hogy  
függőleges helyzetbe állíthassa az ajtót.  
Majd engedje rá az alsó sínre.

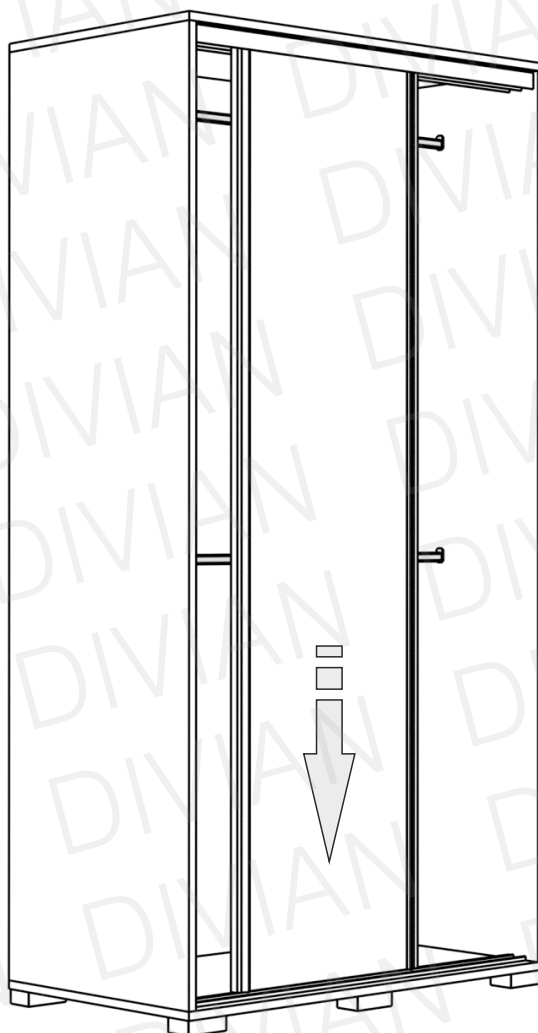
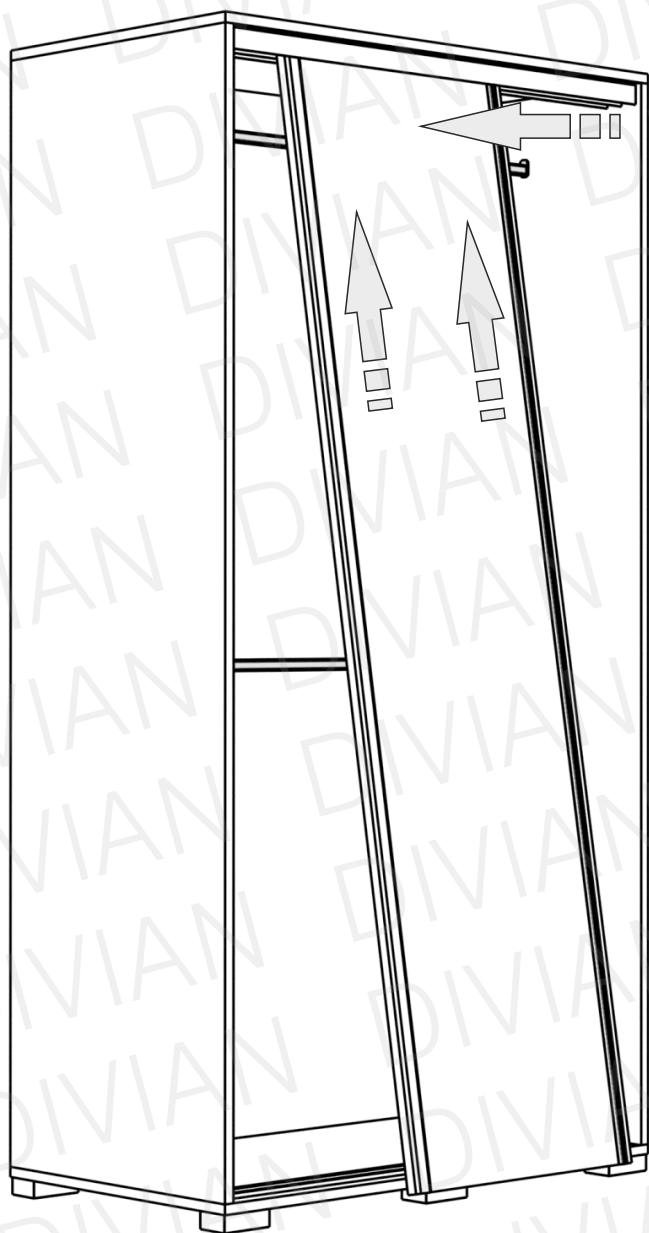

8



A zárólap felszerelése előtt feltétlenül döntse el, melyik oldalra szeretné helyezni a sarok elemet a gardróbjaához.

Balos elrendezés:

Jobbos elrendezés:

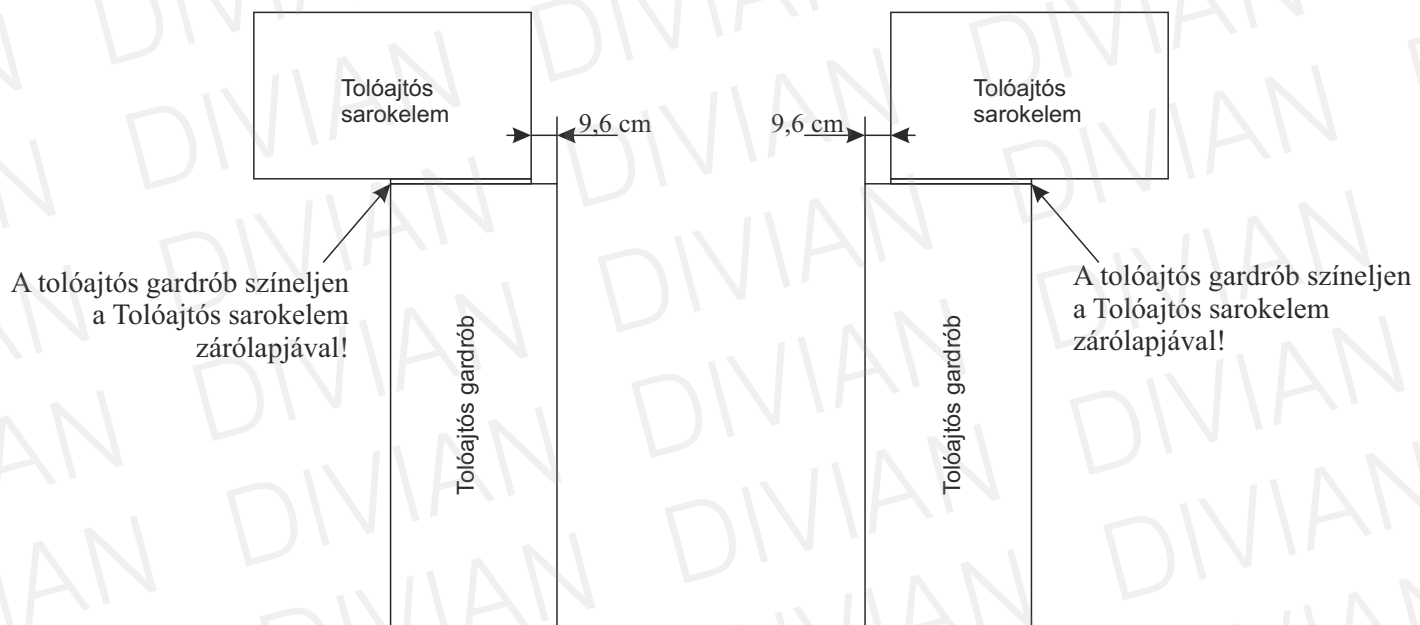

9

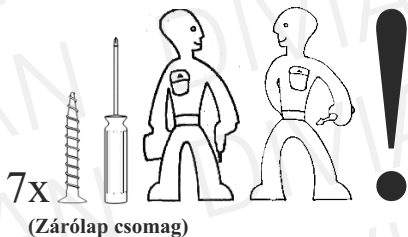

7x (Zárólap csomag)

Balos elrendezés:

Jobbos elrendezés:

